



الى: السادة الراغبين بالمشاركة

- يسر وزارة الصناعة والمعادن / الشركة العامة لصناعة الادوية والمستلزمات الطبية - سامراء-القسم التجاري - المشتريات المحلية) بدعوة مقدمي العطاءات المؤهلين ونوي الخبرة لتقديم عطاءاتهم مع ملاحظة ما يأتي:
1. على مقدمي العطاء المؤهلين والراغبين في الحصول على معلومات اضافية الاتصال بـ (الشركة العامة لصناعة الادوية والمستلزمات الطبية - سامراء) (7 ساعات الدوام الرسمي) وكما موضحة بالتعليمات لمقدمي العطاءات.
 2. متطلبات التأهيل المطلوبة: (جميع الراغبين بالمشاركة من نوي الخبرة والاختصاص (شركات / مكاتب).
 3. بإمكان مقدمي العطاء المهتمين بشراء وثائق المناقصة وذلك بعد تقديم طلب تحريري الى العنوان المحدد في اعلاه وبعد دفع قيمة البيع للوثائق القياسية المذكورة في الجدول اتيه.
 4. يتم تسليم العطاءات من قبل مقدمي العطاءات او مموليهم الرسميين وفق تحويل رسمي مصدق من كاتب عدل الى العنوان الاتي (مقر الشركة العامة لصناعة الادوية والمستلزمات الطبية / سامراء - التشريعات - صندوق العطاءات) في الموعد المحدد في الجدول اتيه والعطاءات المتأخرة والتقديم بواسطة البريد الالكتروني مرفوضة، وسيتم فتح العطاءات بحضور مقدمي العطاءات او مموليهم الراغبين بالحضور في (مقر الشركة في سامراء) في الزمان والتاريخ (الساعة 12 ظهراً من يوم تاريخ القلق المحدد) واذا وافق يوم القلق عطلة رسمية سيكون اليوم التالي هو اخر موعد لتقديم العطاء ويعتبر يوم القلق.
 5. يجب ان يتضمن العطاء الشروط والمستمسكات التالية:- (شهادة تأسيس الشركة او المكتب مصورة ملون، هوية غرفة التجارة نافذة ، اصال مماثلة ، حسابات ختامية لستين ماضيتين ، هوية تصنيف تجارية ، الهوية الضريبية لمقدم العطاء) .
 6. التأمينات الاولية: مبلغ مقطوع وكما مبين في اتيه على شكل خطاب ضمان او صك مصدق او سفتجة من مصرف عراقي معتمد وتستبدل لتكون كفالة حسن الاداء بنسبة (5%) من مبلغ العقد على شكل خطاب ضمان بعد التبليغ بكتاب الاحالة وقيل توقيع العقد.
 7. كتاب عدم معانعة من الهيئة العامة للضرائب ويكون باسم الشركة او المكتب وليس باسم الشخص.
 8. ثمن وصل شراء وثائق المناقصة غير قابل للرد .
 9. فترة سريان العطاء (90) يوم من تاريخ قلق العطاءات.
 10. الشركة غير ملزمة بقبول او طأ العطاءات، ولها الحق في الاختيار ما يناسبها ، ولها الحق ايضا في الغاء المناقصة قبل صدور كتاب الاحالة وباسباب مبررة واعادة وصل شراء وثائق المناقصة دون تعويض مقدمي العطاءات.
 11. في حالة عدم التزام مقدمي العطاءات بما تتطلبه الوثيقة القياسية فانه سيتم استبعاد عطاءاتهم ، مما يتطلب مراعاة ذلك عند التقديم.
 12. يكون تسديد المستحقات المالية عند ورود مستحقاتنا من وزارة الصحة وللمستحضرات ذاتها وقيمة عقد الصحة والمتبقي عند توفر السيولة النقدية
 13. فترة التجهيز كما مثبت في الوثيقة القياسية ، ويتم التقيد بها وبخلافه تحسب غرامة تأخرية عن كل يوم تأخير وفقاً للمعادلة المذكورة في الوثيقة القياسية (الشروط الخاصة للعقد).
 14. الجهة التي لها صلاحية القبول النهائي للمادة هي مختبرات شركتنا حصراً وفي حالة رفض المادة فان لشركتنا الحق في اطلاقها لكونها مطبوعة بشعار شركتنا
 15. لايجوز لمدير مفوض او (مخوله الرسمي) في اكثر من شركة او مكتب تقديم اكثر من عطاء واحد في المناقصة الواحدة.
 16. يتحمل من ترسو عليه المناقصة اجور النشر والاعلان.
 17. يهمل أي عطاء غير مستوفي للشروط والمواصفات الفنية والتعبئة المطلوبة.
 18. تدعو الشركة كافة المشاركين لحضور اجراءات فتح العطاءات في الساعة الثانية عشر ظهراً من يوم (القلق المحدد).
 19. كما تدعو شركتنا كافة المشاركين لحضور المؤتمر المنوي عقده في مقرها للاجابة على استفسارات المجهزين قبل اسبوع من موعد القلق
 20. للمزيد من المعلومات يمكنكم الاطلاع على مواصفات المادة المطلوبة وكذلك الشروط العامة للمنافسة زيارة موقعنا الالكتروني (<https://sdi.industry.gov.iq>) وموقع وزارة الصناعة والمعادن الالكتروني (www.industry.gov.iq)

رقم المناقصة	تاريخ القلق	المادة المطلوبة	الكلفة التخمينية/ دينار	التأمينات الاولية/ دينار	سعر وصل شراء المناقصة -د.ع
2024/SDI/م/201	2024/7/10	النايب المنوي مرأه وكريمات مختلفة الاحجام والقياسات (15-25) غم	344,000,000 دينار عراقي	8,600,000 دينار عراقي	210,000 دينار عراقي

المهندس

محمد عبدالقادر مصطفى

المخول بصلاحيات المدير العام

2024/6/ 24



وزارة الصناعة والمعادن

الشركة العامة لصناعة الادوية والمستلزمات الطبية - سامراء

القسم التجاري

تاريخ الغلق : 2024/7/10

المنافسة المحلية : 2024/SDI/م/201

الاسم والمواد المطلوبة	الكمية / انبوبية	اسم المواد المطلوبة
حسب المخططات والمواصفات المرفقة	2,500,000	انابيب المنيوم مراهم وكريمات (15 غم)
	1,800,000	انابيب المنيوم مراهم وكريمات (25 غم)

- 1- المنشأ يجب ان يكون من شركات معتمدة وحسب المواصفة المذكورة.
- 2- يجب ان لا يقل (Shelf life) للمادة المجهزة عن ثلثي عمرها المعتمد صناعياً.
- 3- فترة التجهيز : حسب ما مثبت بالوثيقة القياسية (30 يوم الى 80 يوم)
- 4- العرض يجب ان يكون مطابقاً للمواصفات الدستورية المطلوبة وسيتم اعتبار اي عرض لا يطبق المواصفات المطلوبة غير مطبق بغض النظر عن السعر.



السيدة مدير التخطيط المحترم:

م/ مواصفات انابيب سعة 15غم

1. Aluminum tubes 19 × 100 mm (15 g) cylindrical printed according designe of each tube.

internally lacquered for Skin Oint .& Creams (medical use) with orifice membrane & white cap with punctured thorn .

specifications

a. The tubes must contains gasket ring made of latex 7mm wide & should be fixed in side the tube approx 2mm (+1,-1 mm) from the tube end & should have a constant thickness of 0.02 – 0.025 mm.

b. The specification of alum. tube & internal lacquer to be according to British Standard (Analytical Certificate) is required.

packing

- Tubes to be packed in strong double corrugated carton.

- Strong double corrugated cartons shrink warped, with nylon on pallet ,all necessary information & quantities to be printed on cartons & the palletes in outer sides

- The suppliers must be provide our company with not less than 100 un printed tube for quality control tests .

المرفقات :

-المخطط الهندسي لانبوب (15 غم) المرقم (SDI- 08)

+ مخطط العين السحرية المرقم (SDI-16B)

KUJH

المنصب : مسؤول الشعبة الاسم : خيرية جاسم محمد التوقيع : التاريخ : 2024/5/19



الشركة العامة لصناعة الادوية والمستلزمات الطبية / سامراء

القسم : التخطيط والمتابعة الشعبة : السيطرة على مواد التعبئة والتغليف العدد : التاريخ : 2024/5/19

السيدة مديرة التخطيط والمتابعة المحترمة :

م/ مواصفات انابيب سعة 25غم

1. Aluminum tubes 22× 115 mm (25 g) cylindrical printed according designe of each tube.

internally lacquered for Skin Oint .& Creams (medical use) with orifice membrane & white cap with punctured thorn .

specifications

a. The tubes must contains gasket ring made of latex 7mm wide & should be fixed in side the tube approx 2mm (+1,-1 mm) from the tube end & should have a constant thickness of 0.02 – 0.025 mm.

b. The specification of alum. tube & internal lacquer to be according to British Standard . (Analytical Certificate is required. (

packin

- Tubes to be packed in strong double corrugated carton.

- strong double corrugated cartons shrink warped, with nylon on pallet ,all necessary information & quantities to be printed on cartons & the palletes in outer sides

- The suppliers must be provide our company with not less than 100 un printed tube for quality control tests .

المرفقات :

- المخطط الهندسي لانبوب (25 غم) المرقم (SDI-17)

+ مخطط العين السحرية المرقم (SDI-17B)

المنصب : مسؤول الشعبة الاسم : خيرية جاسم محمد التوقيع :  التاريخ : 2024/5/19

Doc.No.I-13-F8

Issue No.01

Date:11/6/2018

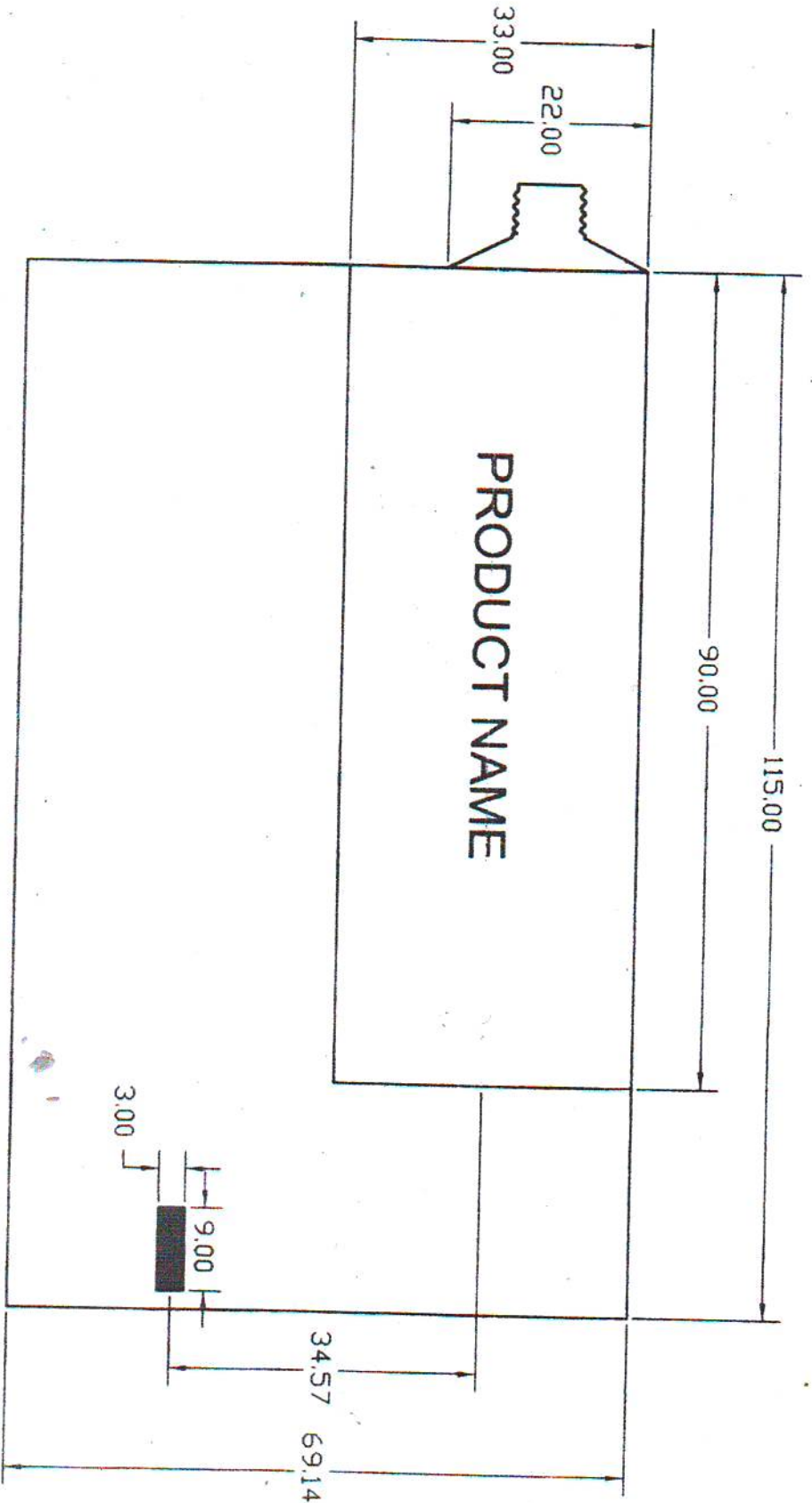

PRODUCT NAME



Aluminium tube Ø 22 mm, 125 mm Length

متنصيف اللامسة السوداء تنظر مع متنصيف مسطيل الواجهة (المطرون) وزير الوريشة 180 درجة على محيط الانيوشة

ISO 9001-2008

ALL Dimensions : mm

DWG. NO.:	SDI-17B
Date:	16 - 2 - 2016
Drawn by :	ENG.Emad Hashem
Checked by:	Commission Spec.
Approved by:	D. General

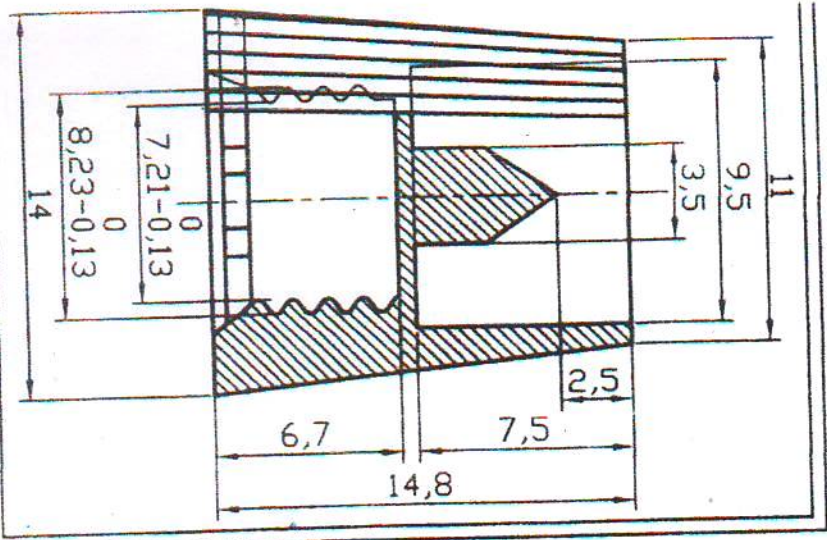

IP SDT: NOZZLE CAP NO. 90
 Mat.: PLASTIC
 Color: White

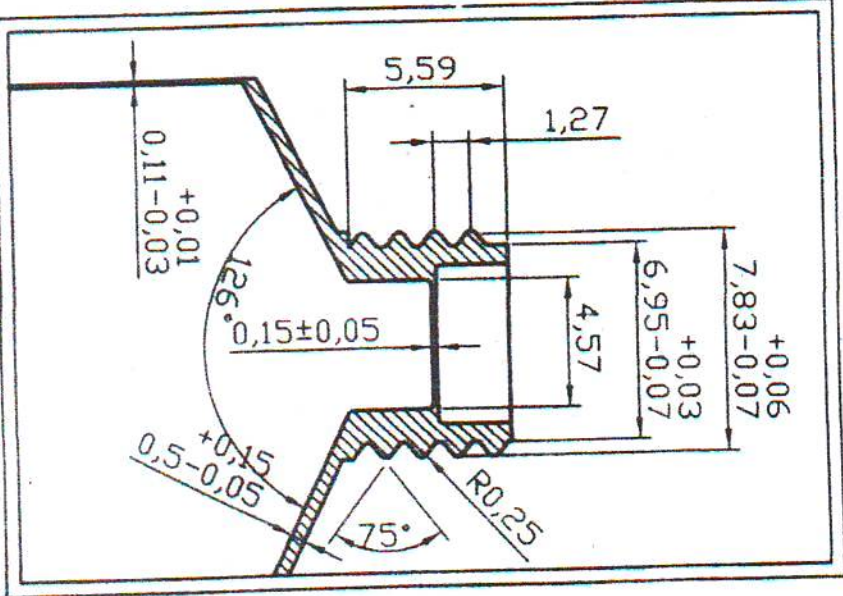

BP SDT: ALUMINIUM TUBE NOZZLE NO. 90
 Stepped membrane nozzle
 Thickness : (0.15±0.05) mm

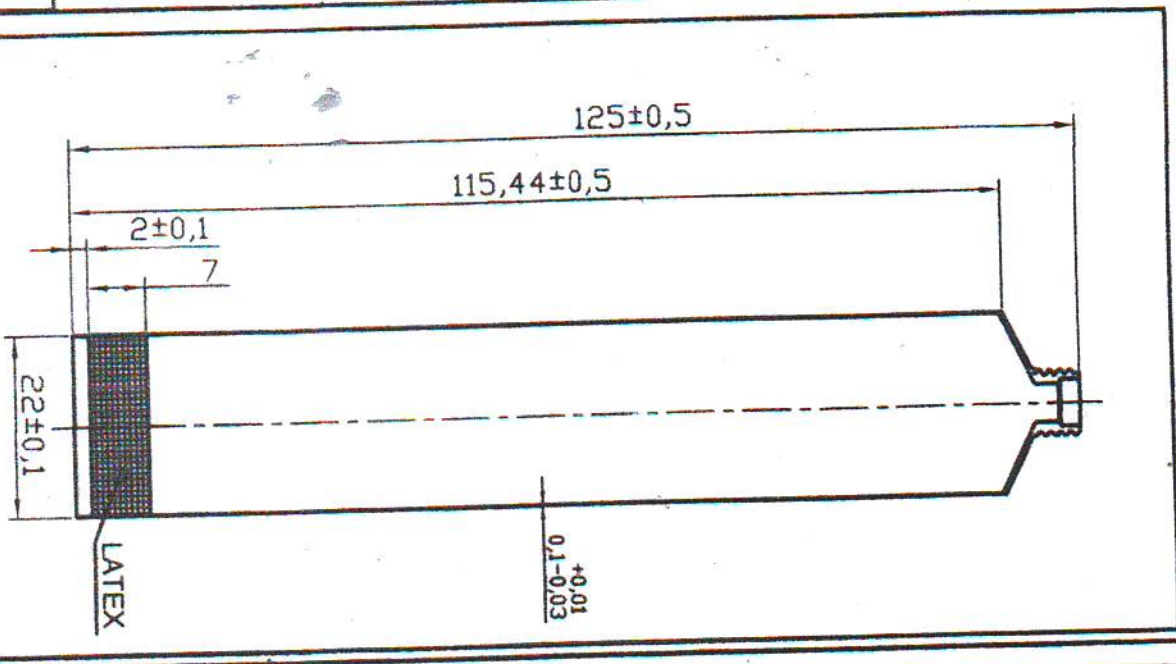

Tubes shall be manufactured from Aluminium of not less than 99.7% purity.
 Continuity of internal coating limits (10 - 90) mA
 Thickness of LATEX : (0.02 - 0.025) mm

Aluminium tube Ø 22 mm, 125 mm Length
 Capacity : 25 gm
 Analytical according BP

DWG. NO.: SDI-17
 Date: 3 - 1 - 2016
 Drawn by : ENG.Emad Hashem
 Checked by : Commission Spec.



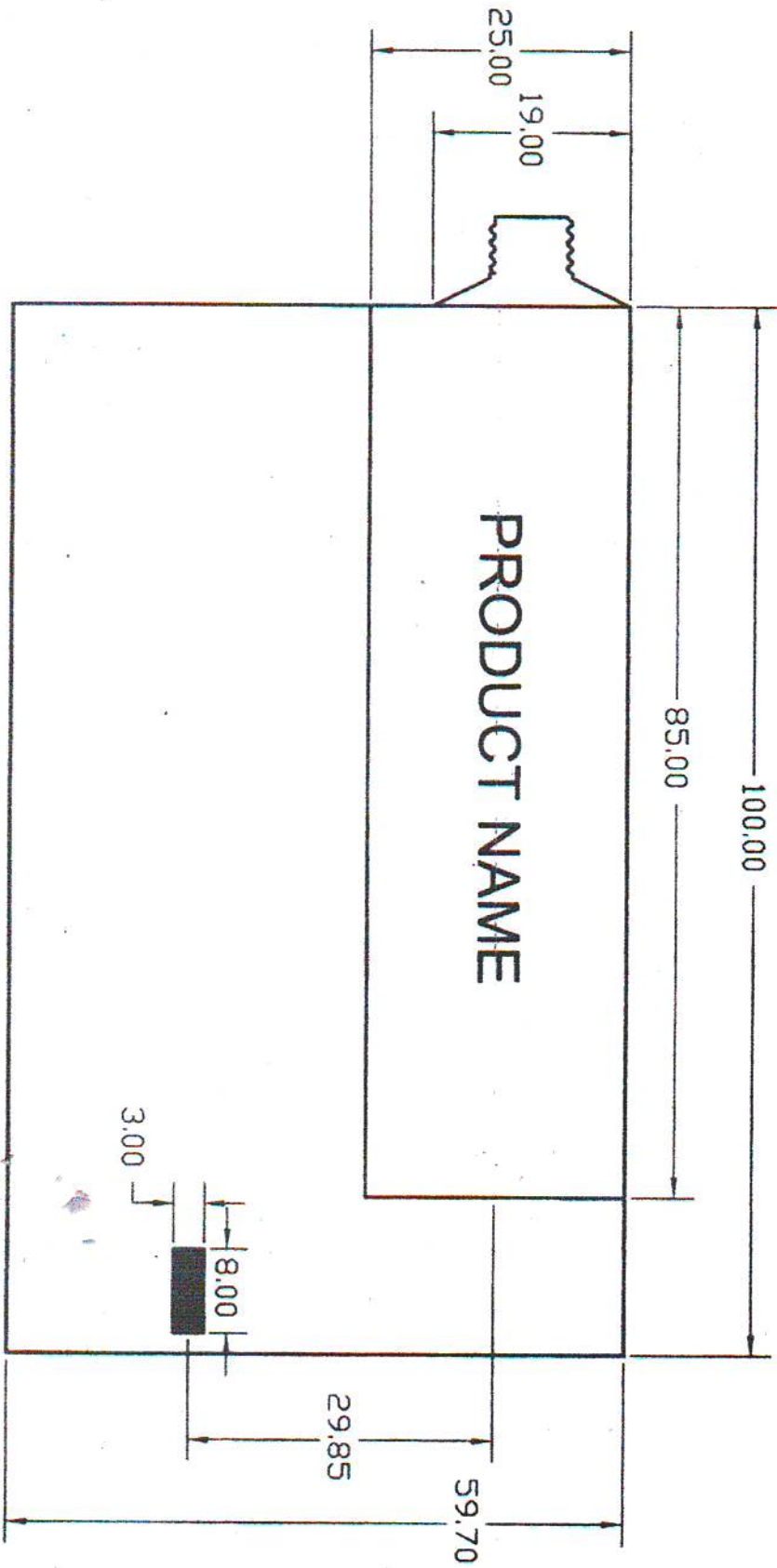

Aluminium tube \varnothing 19 mm, 108.8 mm Length
 منتج من العلامة السوداء تتساطر مع
 منصف مسطح الوجهة (المسور)
 ويزاوية 180 درجة على محيط الانوربة

DWG. NO.:	SDI-16B
Date:	16 - 2 - 2016
Drawn by :	ENG.Emad Hashem
Checked by:	Commission Spec.
Approved by:	D. General

9001-2008 ALL Dimensions : mm

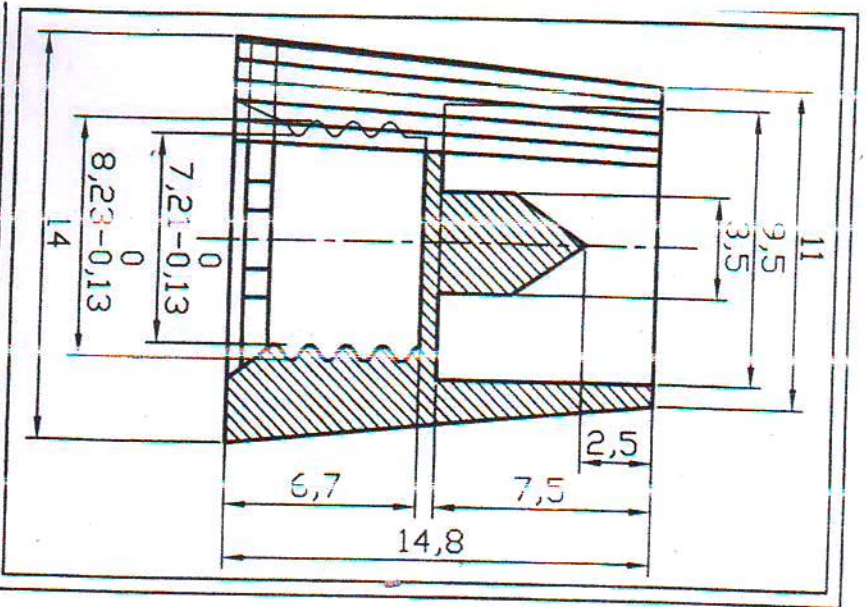

BP SDT: NOZZLE CAP NO. 90
 Mat: PLASTIC
 Color: White

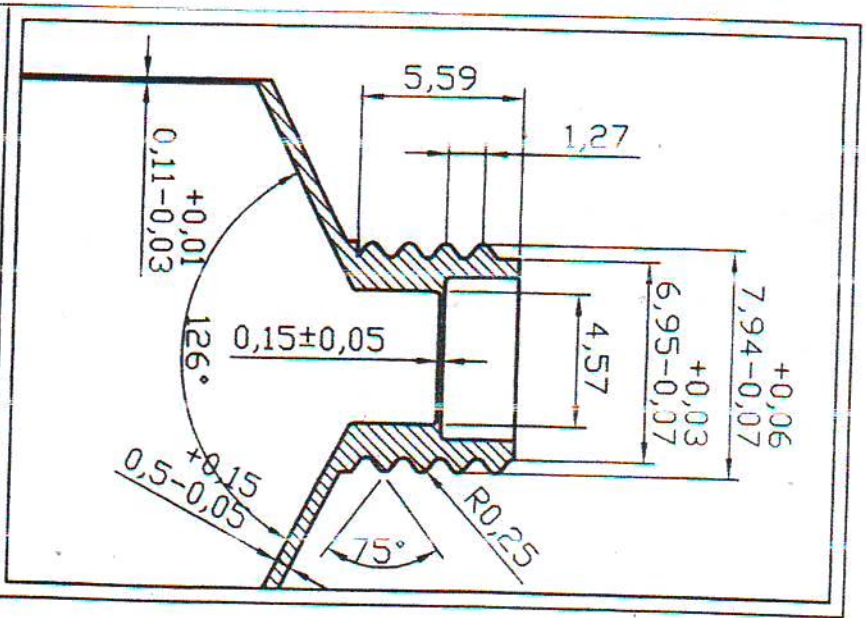

BP SDT: ALUMINIUM TUBE NOZZLE NO. 90
 Stepped membrane nozzle
 Thickness : (0.15± 0.05) mm

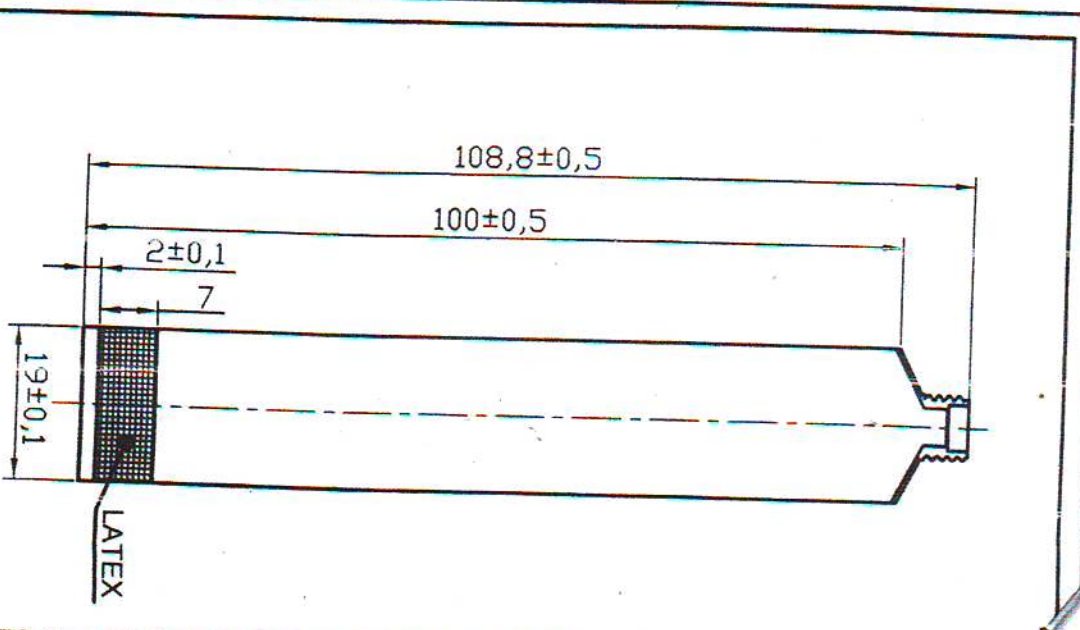

Aluminium tube Ø 19 mm, 108.8 Length	DWG. NO.:	SDI-08
Capacity : 15 grn	Date:	- 2016
Analytical according : PB	Drawn by :	ENG.Emad Hashem
	Checked by:	Commission Spec.
	Approved by:	D. General

Tubes shall be manufactured from Aluminium of not less than 99.7% purity.
 Continuity of internal coating limits (10 - 85) mA
 Thickness of LATEX : (0.02 - 0.025) mm

9001-2008

ALL Dimensions : mm