



نص اعلان مناقصة

الى: السادة الراغبين بالمشاركة

م/ اعلان مناقصات عامة (شريط تحاميل )

بسر (وزارة الصناعة والمعادن / الشركة العامة لصناعة الادوية والمستلزمات الطبية - سامراء- القسم التجاري ) بدعوة مقدمي الطعاات المؤهلين ونوي الخبرة لتقديم عطاءاتهم مع ملاحظة ما يأتي:

1. على مقدمي الطء المؤهلين والراغبين في الحصول على معلومات اضافية الاتصال بـ ( الشركة العامة لصناعة الادوية والمستلزمات الطبية - سامراء ) (٧ ساعات الدوام الرسمي) ملاحظة ما يأتي:
2. وكما موضحة بالتعليمات لمقدمي العطاءات.
3. متطلبات التأهل المطلوبة: (جميع الراغبين بالمشاركة من ذوي الخبرة والاختصاص (شركات / مكتب).
4. بإمكان مقدمي الطء المهتمين بشراء وثائق المناقصة مراجعة جهة التعاقد لغرض شرائها ورقياً وكما يأتي لهم شراءها ( وثائق المناقصة) الكترونياً عبر المنصة الإلكترونية .
5. يلتزم المتقدم الخلل للإجابة بتقديم وصل (ورقي ) او ( إلكتروني ) مسرف من إدارة المنصة الإلكترونية يؤيد تسديده لاجور خدمات الاعلان والارشدة الإلكترونية للتعق عبر المنصة خلال مدة لا تتجاوز (٣٠ يوماً) من تاريخ الشيع بالإجابة وحسب التعليمات المنقذة.
6. يتم تسليم العطاءات من قبل مقدمي الطعاات او مؤاديهم الرسميين وفق تؤولون رسمي مصحف من كتب عمل الى العنوان الآتي (مقر الشركة العامة لصناعة الادوية والمستلزمات الطبية بسامراء - التشريفات - صنتوق الطعاات) في الموعد المحدد في الجدول التاء والاقبل الطعاات المتلقاة او التي يتم تقديمها بواسطة البريد الإلكتروني، وسيتم فتح العطاءات بحضور مقدمي الطعاات او مشيهم الراغبين بالحضور في (مقر الشركة في سامراء) في ايام والاربع (الساعة ١٢ شهراً من يوم تاريخ الفتح المحدد) وانا والاق يوم الفتح لحظة رسمية سيكون اليوم التالي هو اخر موعد لتقديم الطعاات.
9. يجب ان يتضمن العطاء الشروط والمستندات التالية: - (شهادة لتأسيس الشركة او المكتب مصورة ملون، هوية طرفة تجارة نافذة ، اصيل مثالية ، ويضلل حسابات ختامية لآخر سنتين مثية ، هوية تصنيف تجارية ، الهوية الضريبية لمقدم العطاء ) .
٧. التلميذات الأولية: مبلغ مطروح وكما ميين في اذاع على شكل خطاب ضمان او صك مصحف او سلحة من مصرف عراقي معقد ويكون نافذة لمدة ٩٠ يوماً من تاريخ الفتح وتكسبل لتكون نفقة حسن الاداء بنسبة (٤%) من مبلغ العقد على شكل خطاب ضمان بعد الشيع بكتاب الإحالة وقبل توقيع العقد.
8. كتاب عدم مضمعة من الهيئة العامة للضرائب ويكون باسم الشركة او المكتب وليس باسم الشخص.
٩. شن وثائق المناقصة واجور خدمات المنصة الإلكترونية الموحدة للإعلات والمناقصات وتكون غير قابل للرد .
١٠. على مقدم العطاء الذي سبق له الاشتراك في المناقصة المعد اعلاها ان يقدم وصل الشراء السابق لها مع وثائق الطاء للمنافسة المعد اعلاها وفي حالة تعديل اسعار شراء هذه الوثائق فيحصل مقدم الطء الفرق بين السعرين في حالة زيادة السعر ويراق مع عطلته الفوصلين الاول والثاني ويتؤول شن الوثائق الى الخزينة العامة
١١. فترة سريان الطء (٩٠) يوم من تاريخ فكل الطعاات.
١٢. شركتنا الحق في تاسيح او تالفي أي نص في الاعلان المنشور على ان يكون من خلال نفس الصحف ووسائل النشر المعقدة في الاحلان .
١٣. الشركة غير ملزمة بتقول اوطاً الطعاات، ولها الحق في الفخار ما يتسبها ، ولها الحق ايضا لتجزة الإحاة على أكثر من مهجر ولها الحق ايضا في الغام المناقصة قبل صدور كلب الإحاة وبأسباب مبررة واعدة وصل شراء وثائق المناقصة بون تعويض مقدمي الطعاات.
١٤. في حالة عدم التزام مقدمي الطعاات بما تتطلبه الوثيقة القياسية فله سيتم استبعاد الطء ، مما يتطلب مراعاة ذلك عند التقديم.
١٥. بحق شركتنا شراء جزءا او كامل التمية والإحاة على أكثر من مهجر .
١٦. الجهة التي لها صلاحية القبول النهائي للمادة هي مختبرات شركتنا حصراً .
١٧. لاجور لتأسيس ملفوظ او (مخزونه الرسمي) في أكثر من شركة او مكتب لتقديم أكثر من عطاء واحد في المناقصة الواحدة .
١٨. بهول أي عطاء غير مستوفى للشروط والمواصفات الفنية والتعبئة المطلوبة.
١٩. تدعو الشركة كافة المشاركين لحضور اجراءات فتح الطعاات في الساعة الثاقية عشر شهراً من يوم (الفتح المحدد).
٢٠. كما تدعو شركتنا كافة المشاركين لحضور المؤامر المتوى عدله في مقرها للإجابة على استفسارات المهجرين قبل اسبوع من موعد الفتح .
٢١. المزيد من المعلومات وعكتم الاطلاع على مواصفات المادة المطلوبة وكذلك الشروط العامة للمنافسة زيارة موقعنا الإلكتروني (<https://sdi.industry.gov.iq>) وموقع وزارة الصناعة والمعادن الإلكتروني ([www.industry.gov.iq](http://www.industry.gov.iq)).
٢٢. على مقدم الطء جلب براءة لمة لتعمل تسديده اجور الكهرباء والهاتف الأرضي .
٢٣. يلتزم المهجر بتقديم شهادة منشأ مصدقة من السفارة العراقية في بلد المنشأ بالإضافة الى الفاتورة ووثائق التعبئة .
٢٤. في حال عدم التجهيز خلال المدة المحددة سيتم فرض غرامة بنسبة (٢٠%) من مبلغ العقد .
٢٥. في حالة ورود طءا غير جدي بما فيه تقديم تلميذات غير مصدقة يتم استبعاد مقدم الطءا وعدم التعامل معه لمدة (٦) سنة أشهر من الاشتراك بالمناقصات والطبقت المحلية .

| رقم المناقصة العامة   | تاريخ الفتح | المادة المطلوبة                                                                        | الكلفة التقديرية/ دينار | التلميذات الأولية/ دينار | سعر وصل شراء المناقصة درج |
|-----------------------|-------------|----------------------------------------------------------------------------------------|-------------------------|--------------------------|---------------------------|
| 2026/SDI/p/202 (عامة) | 2026/5/6    | شريط تحاميل PVC بشهبرول ١٢٥ ملغم سعة ١ غم<br>شريط تحاميل PVC بشهبرول ٢٥٠ ملغم سعة ٢ غم | 166,900,000             | 4,500,000                | 167,000                   |

المهندس الكيمياوي

محمد عبدالقادر مصطفى

المحول بصلاحيات المدير العام

٢٠٢٦/٤



وزارة الصناعة والمعادن  
الشركة العامة لصناعة الادوية والمستلزمات الطبية - سامراء  
القسم التجاري-المشتريات المحلية

تاريخ الخلق 2026/5/6

(مواد تعبئة وتغليف)

مناقصة عامة : 2026/م/202

| ت | اسم العادة                                                                            | التعبئة الفنية والتعبئة ( بروفات مخططات هندسية) | الكمية / الوحدة للمتر | التكلفة / التخمينة / للمتر | السعر الكلي / دينار | فترة التجهيز |
|---|---------------------------------------------------------------------------------------|-------------------------------------------------|-----------------------|----------------------------|---------------------|--------------|
| 1 | شريط تحاميل PVC اثبيروول ١٢٥ ملم سعة ١غم<br>شريط تحاميل PVC اثبيروول ٢٥٠ ملم سعة ٢ غم | حسب المواصفات الفنية والمخططات الهندسية المرفقة | 75,000<br>20,000      | 1,700<br>1,970             | 166,900,000         | ١٥٠-٣٠ يوم   |

- المتشأ يجب ان يكون من شركات معتمدة وحسب المواصفات المطلوبة من قبل شركتنا على ان ترفق مع العرض الفني وبخلافه يتم اعتبار المذكورة وان تقدم الشهادة المطلوبة مع العرض الفني وبخلافه يتم اعتبار العرض غير مطابق للمواصفات.
- العرض يجب ان يكون مطابقاً للمواصفات التسورية والتعبئة المطلوبة وسيتم اعتبار اي عرض لا يطبق المواصفات المطلوبة غير مطابق بغض النظر عن السعر.
- يتحمل المجهز المتكفي في التجهيز كافة الاضرار التي تلحق بشركتنا بسبب عدم تنفيذ البرنامج الانتاجي الخاص بالوكيلين التسويقيين اسوة بعقود الصحة.

المهندس الكيماوي

محمد عبدالقادر مصطفى

المخول بصلاحيات المدير العام

٢٠٢٦/٤/



السيد مدير التخطيط المحترم :

م/ مواصفات شريط تحاميل (P.V.C) انتى بيروول ١٢٥ ملغم سعة ١ غم

Printed P.V.C Premold Sheet For Suppository Capacity 1gm printed for product Specification :

- 1-P.V.C FDA grade.
- 2-I.R test to be passed.
- 3-Width of premould sheet(43±1) mm for 1mg.
- 4-Outer reel diameter 50 cm max .
- 5-white opaque color .
- 6-Each meter should contain 56-57 Cavities.

**N.B:**

1-Notches between each Suppository must be made ,which should not cut the Generic name according to the attached diagram .

**Condition :**

- 1-Analytical certificate from the suppliers must be submitted and signed by high authorities.
- 2-Marks. Manuf.Batch No.to be mentioned .

**Typing :**

Typing on the body of the suppository must be unremovable if wiped by Alcohol or other solvent .

**Storage condition:**

Temp. N.M.T. 45°C  
Humidity N.M.T 65 R.H

- الطباعة يجب ان تكون باحبار ثابتة غير قابلة للمسح بالكحول والمذيبات الاخرى.
- اضافة تحرز بين تحميلية واخرى مع مراعاة الا يقطع اسم المادة الفعالة والتركيز .
- على المجهز تزويدنا ببروفة لمطابقة المعلومات ورولة بلانك لتجربتها على الماكنة قبل البدء بالتجهيز

**التعبئة :**

توضع كل رولة داخل كيس نايلون .ويوضع قاطع كارتوني بين روله واخرى .وتوضع كل مجموعة من الرولات داخل كيس كبير.وتوضع قليته في قعر الكارتون لرمز الرولات .وتوضع قليته عند غلق الكارتون بحجم الكارتون .ويكون الكارتون محكم الغلق .ويوضع ليبل تعريفى على كل كارتون.مدرج عليه( عدد الرولات اسم الشركة المجهزة وتاريخ الصنع )

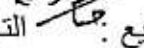
المنصب : مسؤول الشعبة الاسم : خيرية جاسم محمد التوقيع :  التاريخ : ٢٠٢٦/٢/١٢

|                 |             |                |
|-----------------|-------------|----------------|
| Doc.No.I-01-F17 | Issue No,01 | Date:11/6/2018 |
|-----------------|-------------|----------------|

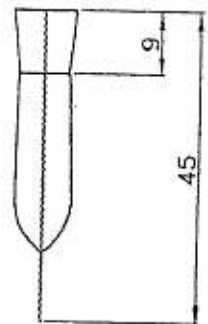
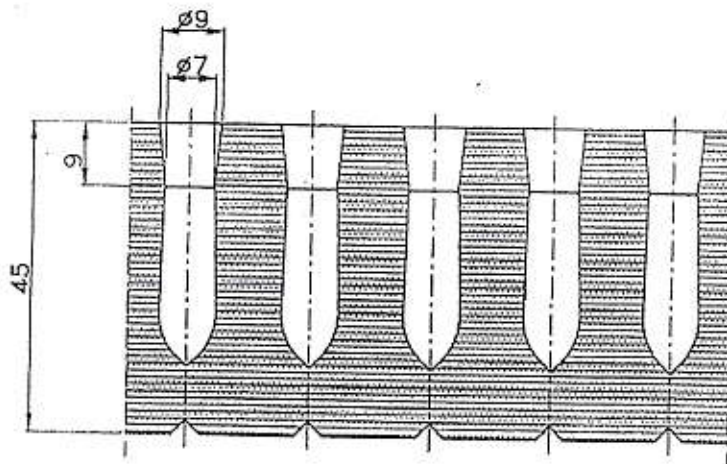
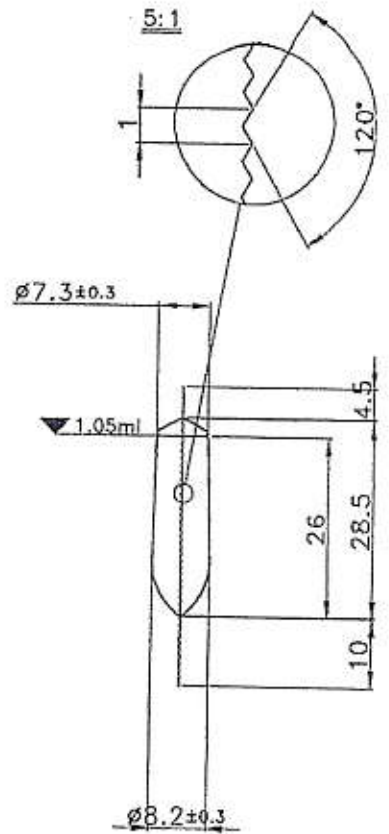
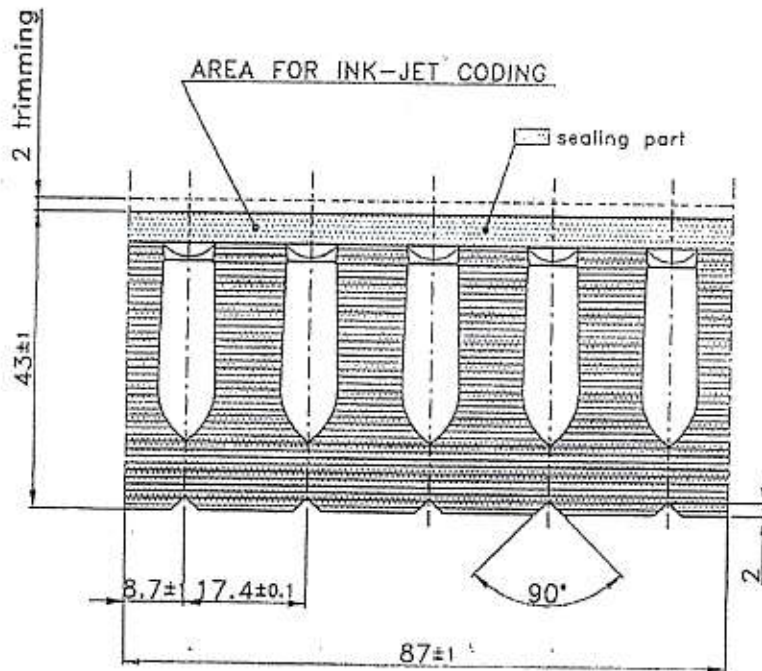

Dimensioni indicative rilevate con  
calibro su campioni ricevuti dal cliente.  
Capacità misurata con test riempimento  
alveoli

**DOTT. BONAPACE & C. srl**  
10 MAR 2014

|                                        |              |             |                    |        |                      |         |                    |             |               |  |
|----------------------------------------|--------------|-------------|--------------------|--------|----------------------|---------|--------------------|-------------|---------------|--|
| <br><b>SARONG</b><br>S.p.A.<br>No copy | MR.N.        | Q100141680  | Rev.               | 0      | Denomination         | Scale   | Replaces           | Replaced by | Changes       |  |
|                                        | Customer     | BONAPACE    |                    |        |                      | Die n°  |                    |             |               |  |
|                                        | Mal.         | PVC/PE      | Initial film width |        | Unprinted film width |         | printed film width |             | Des. Agostini |  |
|                                        | kind of pack | SUPPOSITORY |                    | volume | 1.05ml               | Machine | SG6RFS             | Checker     | Date 05/03/14 |  |



# الشركة العامة لصناعة الادوية والمستلزمات الطبية / سامراء

قسم : التخطيط والمتابعة الشعبة : السيطرة على مواد التعبئة والتغليف العدد التاريخ : ٢٠٢٦/٢/١٢

السيد مدير التخطيط والمتابعة المحترم :

م/ مواصفات شريط تحاميل (P.V.C) انتيبيروول 250 ملغم سعة 2 غم

Printed P.V.C Premold Sheet For Suppository Capacity ( 1.9 ± 0.5 )MG printed for product

Specification :

- 1-P.V.C FDA grade.
- 2-I.R test to be passed.
- 3-Width of premould sheet(50 ± 1) mm for(1.9 ±0.5)MG.
- 4-Outer reel diameter 50 cm max .
- 5-white opaque color .
- 6-Each meter should contain 56-57 Cavities.

N.B:

1-Notches between each Suppository must be made ,which should not cut the Generic name according to the attached diagram .

Condition :

- 1-Analytical certificate from the suppliers must be submitted and signed by high authorities.
- 2-Marks. Manuf.Batch No.to be mentioned .

Typing :

Typing on the body of the suppository must be unremovable if wiped by Alcohol or other solvent .

Storage condition:

Temp. N.M.T. 45°C  
Humidity N.M.T 65 R.H

الطباعة يجب ان تكون باحبار ثابتة غير قابلة للمسح بالكحول والمذيبات الاخرى.

اضافة تحزرز بين تحميلية واخرى مع مراعاة الا يقطع اسم المادة الفعالة والتركيز .

\*على المجهز تزويدنا ببروفة لمطابقة المعطومات ورولة بلانك لتجربتها على الماكينة قبل البدء بالتجهيز

التعليق :

توضع كل رولة داخل كيس نايلون . ويوضع قاطع كارتوني بين روله واخرى . وتوضع كل مجموعة من الرول داخل كيس كبير . وتوضع فلينه  
قعر الكارتون لرزم الرولات . وتوضع فلينه عند غلق الكارتون بحجم الكارتون . ويكون الكارتون محكم الغلق . ويوضع ليبل تعريفى على كل  
رولون كل . يلصق ليبل تعريفى يحوي ( اسم الشركة المجهزة وتاريخ الصنع )

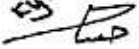
المنصب : مسؤول الشعبة الاسم : خيرية جاسم محمد التوقيع :  التاريخ : ٢٠٢٦/٢/١٢

|                 |             |                |
|-----------------|-------------|----------------|
| Doc.No.I-01-F17 | Issue No.01 | Date:11/6/2018 |
|-----------------|-------------|----------------|

Handwritten notes and signatures at the top of the page, including "C.10/11/15" and "2.15m".

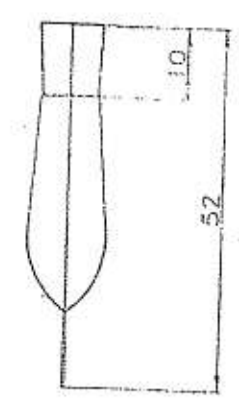
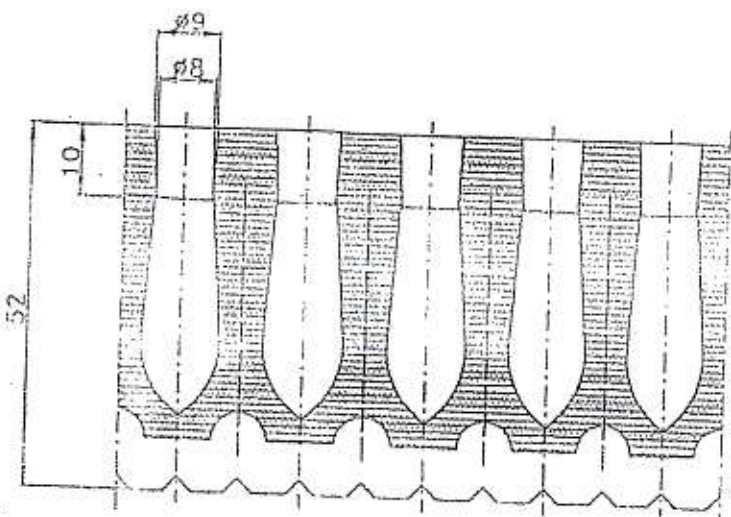
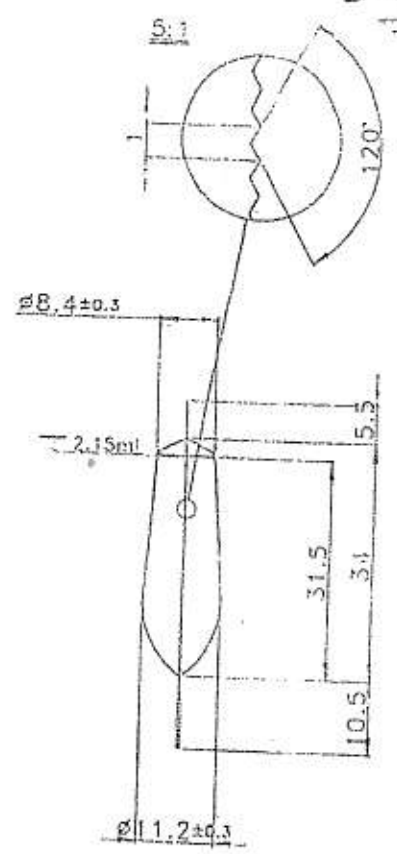
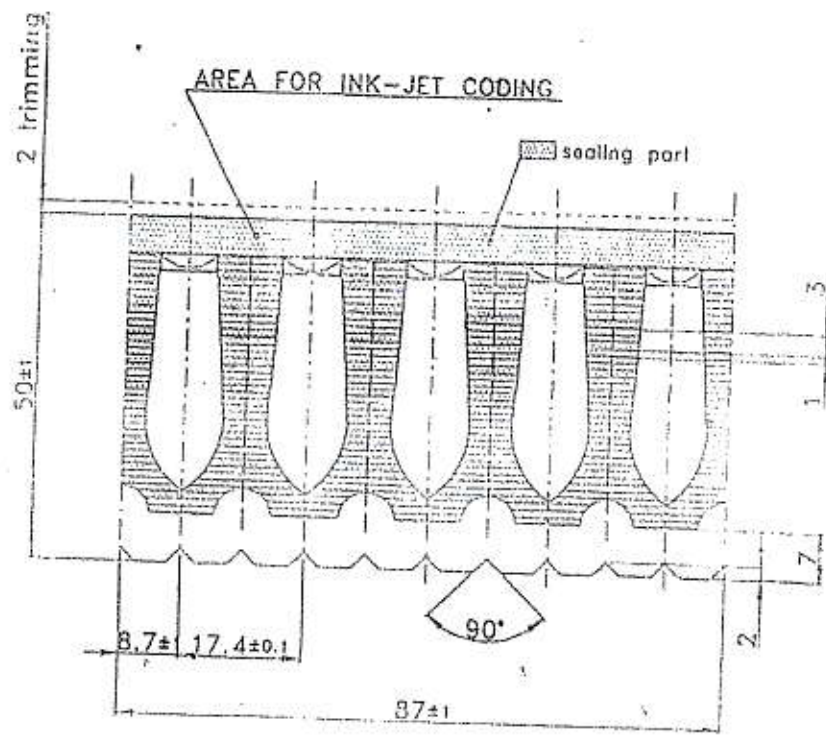

Dimension indicative rilevate con calibro su campioni ricevuti dal cliente. Capacità e surata con test riempimento alveoli

Stamp: DOTT. BONAPACE & C. s.r.l. 10 MAR 2014

|                                 |                                         |                                                                  |                                                     |                                 |
|---------------------------------|-----------------------------------------|------------------------------------------------------------------|-----------------------------------------------------|---------------------------------|
| <p>SARONG Sp.A.<br/>No copy</p> | MBN. P100141670<br>C. ONAPACE           | Rev. 0<br>Denomination                                           | Scale<br>Replaces                                   | Replaced by<br>Changes          |
|                                 | Mat. PVC/PE<br>Kind of pack SUPPOSITORY | Initial film width<br>Unprinted film width<br>printed film width | Die n°<br>Des. Agostini<br>Checker<br>Date 05/03/14 | volume 2.15ml<br>Machine SG6RFS |